

BlaserVisio ... Systèmes de visibilité et de sécurité pour le trafic routier agricole

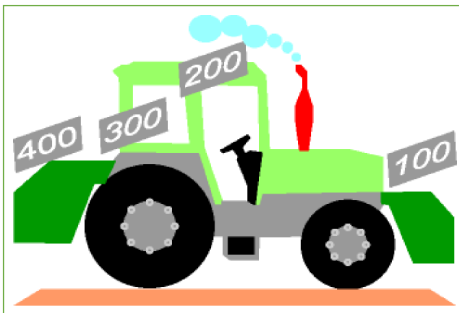

- ☑ Systèmes complets d'une seule source
- ☑ Produits BLASER => qualité solide
- ☑ Pièces de rechange rapidement et facilement
- ☑ Large gamme d'accessoires
- ☑ Convient à tous les véhicules et outils portés
- ☑ Montage facile avec le système de changement rapide

Visio-Quick et Visio-Clip

- ☑ Service Blaser éprouvé depuis des années !

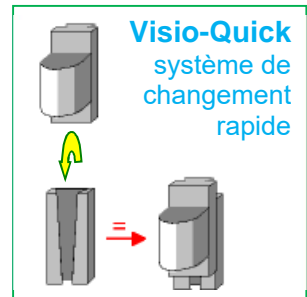

Système de rétroviseurs VISIO

DIABLO V104 Système de V-rétroviseurs sur outils portés avant



Le système de rétroviseurs en V-modèle BlaserVisio V104 DIABLO est utilisable de manière universelle pour tous les outils portés avant.

Les deux rétroviseurs latéraux sont conformes au règlement VTS avec une surface réfléchissante de >500 cm² chacun et sont disponibles avec des rétroviseurs en verre ou des rétroviseurs incassables.

Le support de miroir de rétroviseur V104 est réglable en hauteur, rotatif et amovible. Il peut être monté sur tous les outils portés avant à l'aide de la console **VisioQuick**. Il sert également à accueillir les systèmes de caméras de surveillance du trafic transversal (QVK) Blaser.

Le système de rétroviseurs en V V104 DIABLO, sur les tracteurs avec porte-à-faux avant, offre une sécurité lors des croisements et une vision claire du trafic transversal venant de la gauche et de la droite.

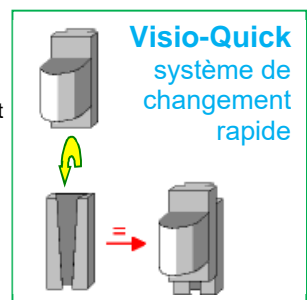

N° d'article	Désignation		
951.V104.G32	JEU DE V-RÉTROVISEURS V104 DIABLO UG320 VERRE	A	1 support d'adaptateur V104, 2 rétros principaux verre
951.V104.506	JEU DE V-RÉTROVISEURS V104 DIABLO PROFI BRUSI	B	1 support d'adapt. V104, 2 rétros. princip. incassables
951.V104.700	JEU DE V-RÉTROVISEURS V104 DIABLO PANO BRUSI	C	1 support d'adapt. V104, 2 rétros panoramique incass.

PROFI BRUSI

Miroir incassable

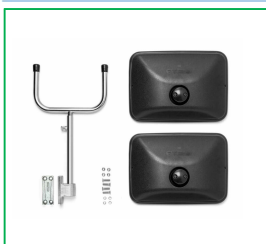

PROFI GLASS

Miroir UG320 verre

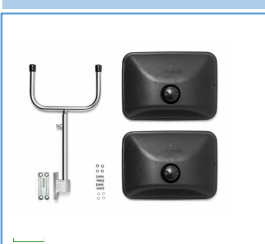

PANORAMA BRUSI

Miroir incassable

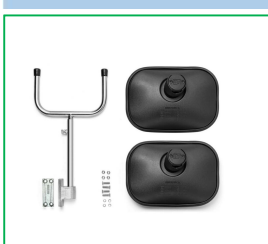

BlaserVisio ... Systèmes de visibilité et de sécurité pour le trafic routier agricole

Système de bras de rétroviseurs télescopique JUMBO V203

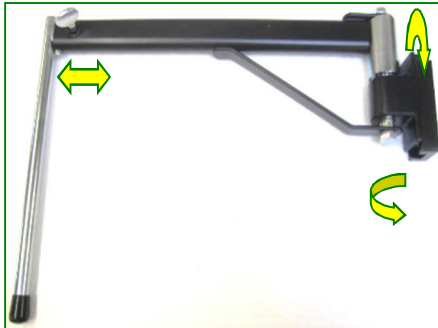

Vue dégagée vers l'arrière malgré la remorque !

- Bras Jumbo à monter sur cabines
 - Fixation avec le système de changement rapide VisioQuick
 - Bras de rétroviseur extensible 42-72 cm avec « sécurité anti pertes »
 - Montage vertical ou horizontal des tiges de fixation
- NOUVEAUTÉ - aussi avec tige d18 x 400 mm "longue" pour rétro principal et grand angle (RP + RGA) ...**

Systèmes complets de rétroviseurs doubles sont disponibles dans la gamme BlaserVisio Zoom ...



N° d'article	Désignation	
250.V203.518	SPIEGELHALTER JUMBO WBC V203 D18 L300 PUSZ	avec tige d18 x 300 mm Standard pour rétroviseur principal
250.V203.418	SPIEGELHALTER JUMBO WBC V203 D18 L400 PUSZ	avec tige 400 mm, pour rétroviseur principal et grand angle

Système de rétroviseurs ZOOM V210 V215 pour le rééquipement de tracteurs et véhicules agricoles



Le système de rétroviseurs supplémentaires **BlaserVisio ZOOM** offre une "vision approfondie" des zones dangereuses qui ne sont pas directement visibles, des "angles morts". ...

Le rétroviseur d'angle mort spécial **TOWISPICK** de Blaser - avec un rayon de convexité de verre extrêmement fort (RC200) et sa forme ronde - ouvre un **champ de vision supplémentaire**.

Les systèmes de rétroviseurs ZOOM peuvent être montés sur n'importe quelle tige de fixation grâce au système de fixation ingénieux **Visio-Clip**.

Le jeu de rétroviseurs supplémentaire **BlaserVisio ZOOM** offre

- Sécurité aux angles aigus
- Vue d'ensemble de proximité (zone de danger)
- Vue de l'ensemble de la roue arrière et des véhicules en dépassement

Visio-Clip
système de fixation par serrage

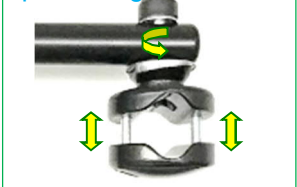

N° d'article	Désignation		
951.V215.TW2	JEU DE RÉTROS ZOOM V215-SZ D14-22 TOWI WR200	A	1 support d'adaptateur V215 noir, 1 rétro TOWISPICK
951.V215.MD3	JEU DE RÉTROS ZOOM V215-SZ D14-22 MIDI WR300	B	1 support d'adaptateur V215 noir, 1 rétro UTR U7384
951.V210.TW2	JEU DE RÉTROS ZOOM V210-IX D16-28 TOWI WR200	C	1 support d'adaptateur V210 INOX, 1 rétro TOWISPICK



BlaserVisio ... Systèmes de visibilité et de sécurité pour le trafic routier agricole

Système de bras de rétro télescopique TRAPO V251 camionnettes

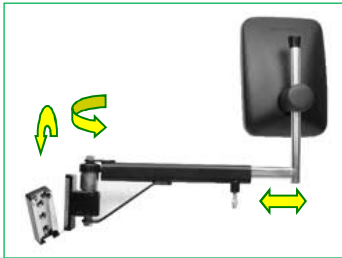

Plus de visibilité - plus de sécurité !

- ☑ Montage facile sur camionnettes agricoles
- ☑ Aussi pour véhicules tout-terrain avec remorques
- ☑ Bras tournant amovible extensible 30-50cm avec
- ☑ tiges de fixation en montage horizontal ou vertical

Accessoires :

- Plaques de montage et équerre de montage (voir ci-dessous)



N° d'article	Qté.	Désignation
250.V251.518	1 pce	BRAS DE RÉTROVISEUR WBC V251/18 TRAPO avec <i>VisioQuick</i> , amovible, extensible entre 30 - 50 cm

Accessoires et pièces de rechange

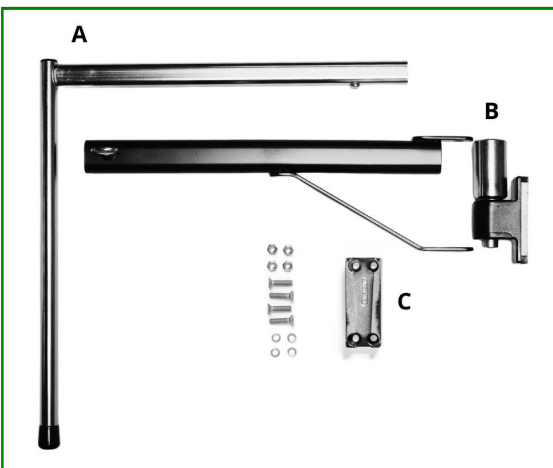

N° d'article	Qté		Désignation
240.V203.068	1 pce	A	TIGE RALLONGE JUMBO D18X300 d18mm x 300 "Standard"
240.V203.418	1 pce	A	TIGE RALLONGE JUMBO D18X400 LUNGO d18 x 400 "LANG"
210.V203.016	1 pce	B	ÉLÉMENT DE FIXATION WBC V203 KPL. O.SCHUT
201.V202.531	1 pce	C	PARTIE INFÉRIEURE DE CONSOLE SCHUT-4L EN NOIR
201.V201.SCH	1 Set	D	JEU DE VIS POUR CONSOLE SCHUT
992.MOPL.001	1 paire	E	PLAQUE DE MONTAGE MOPL PAAR ZNGB
992.MOWI.001	1 paire	F	ÉQUERRE DE MONTAGE MOWI PAAR ZNGB
201.V202.131	1 pce	G	PARTIE INFÉRIEURE DE CONSOLE SCHUT-4L À NU

